

CARPAS VALPARAISO



Multicarpa
18x8m

CARPAS VALPARAISO



Consideraciones

El propietario de la tienda tiene la única responsabilidad de asegurarse de que se sigan estas reglas locales y que el montaje sea el correcto.

En caso de malas condiciones climáticas, es su responsabilidad asegurarse de que las personas dentro están a salvo y que la tienda no cause daños a los demás.

Siempre se recomienda que asegure su tienda correctamente con correas de seguridad y amarras cuando coloque la estructura.

Le recomendamos que asegure la tienda, o compruebe si está cubierta por el seguro de tiendas de campaña en casa, en caso de eventos no planificados, accidentes o mal tiempo.

Estas tiendas de campaña están destinadas a **refugio temporal y deben ser evacuadas en condiciones climáticas extremas.**

siempre recomendamos eliminar la nieve de la parte superior.

Atención: Estas carpas están hechas para su uso en fiestas y otros arreglos festivos corporativos, y son como tales sólo para el montaje temporal a corto plazo y el desmontaje sucesivo. Tenga en cuenta que la garantía no se aplicará si se utiliza de cualquier otra manera.

Multicarpa 18x8m

Atención:

1. La estructura está cubierta por una carpa de aceite de fábrica, antes de instalar la carpa, retire el aceite cuidadosamente para mantener la lona limpia.
2. Tenga en cuenta que la lona debe manipularse cuidadosamente para evitar daños.
3. No fuerce en exceso la estructura, ya que puede ser dañado en el proceso.
4. Las tiendas de campaña están destinadas a refugio temporal y deben ser evacuadas en condiciones climáticas extremas.
5. Las ventanas pueden venir un poco pegajosas de fábrica, cuando se desempaquen las ventanas, por favor hágalo tan suavemente como pueda, para evitar posibles rajaduras prematuras.

Seleccione un sitio adecuado para instalar la carpa, para evitar daños en los sistemas de aspersores subterráneos, agua, gas o líneas eléctricas.

Multicarpa 18x8m

Gracias por elegir nuestra Multi Carpa 14x7 como espacio para sus ocasiones y eventos importantes.

Seleccione un terreno lo más plano posible para instalar la carpa, luego desempaque las cajas de cartón y compruebe que todas las partes y accesorios estén presentes iguales que la siguiente lista.

El techo de la carpa está combinada en diferentes secciones:

Compruebe las piezas basándose en la siguiente combinación.

6x8m: Una lona (4x8m) + una lona (2x8m).

8x8m: Una sección (6x8m) + una lona (2x8m).







10x8m: Una sección (6x8m) + una lona (4x8m) + o dos lonas (2x8m).

12x8m: Una sección (10x8m) + una lona (2x8m).

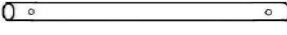



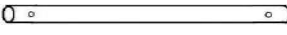

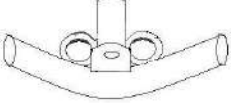
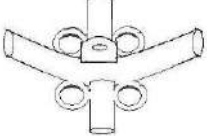
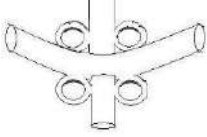



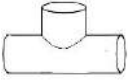
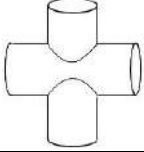

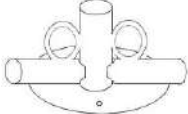
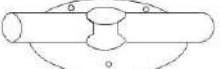



14x8m: Una sección (12x8) + una lona (2x8)

16x8: Una sección (12x8) + una lona (4x8)



18x8: Una sección (14x8) + una lona (4x8)

Description	ID Nummer		First room(7x6)	Add-on room(7x4)	Add-on room(7x2)
pipe 2190 mm 50-50 with holes+one hole at the end	1		8	4	2
pipe 1920 mm 38-38 with one hole each side	2		21	14	7
pipe 1700 mm 50-50 with one hole each side	3		16	8	4
pipe 665 mm roofreinforcement 7-series verticalmm	4		4	2	1
pipe 1735 mm roofreinforcement 7-series horizontal	5		8	4	2
pipe 2230 mm groundframe at door 7-series	6		6	0	0
connector 3-way 110° 54-42 with rings	7		4	0	0
connector 3-way 140° 54-42 with sheet+rings	8		2	0	0
connector 4-way 140° 54-42 with sheet+rings	9		2	2	1
connector 4-way 110° 54-42 with rings	10		4	4	1

Multicarpa 18x8m

connector 3-way flat 54-42 with sheet	11		4	0	0
connector 4-way flat 54-42 with sheet	12		4	4	2
foot 3-way 54-42 endwallside right with ring	13		2	0	0
foot 3-way 54-42 endwallside left with ring	14		2	0	0
foot 3-way 54-42 sidewallside with rings	15		4	4	2
foot 3-way 42-42 endwallside	16		6	0	0
steelwire buckle set for side	17		4	4	2
steelwire buckle set for roof	18		4	4	2
peg professional 60 cm	19		6	4	2
peg spirall	20		4	0	0
peg 6x180 mm	21		12	4	2
peg 4x160 mm	22		36	12	6
bungee 14 cm type 1	23		152	46	24
bungee 5 cm type 1	24		16	0	0
rope 5 m	25		4	0	0
spanner hex	26		1	0	0
screw 6x30 mm	27		16	8	4
Screw M8X 50 mm	28		54	24	12
Screw M8X 65 mm	29		48	28	14
wingnut	30		16	8	4

Multicarpa 18x8m

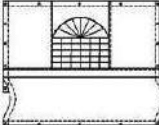
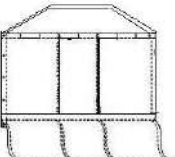
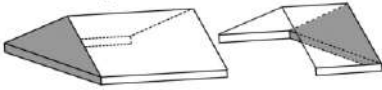
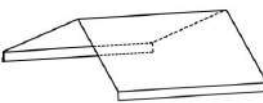
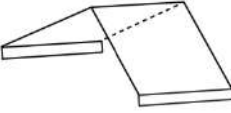
locknut	31		102	52	26
spanner	32		2	0	0
sidewall	33		6	4	2
endwall	34		2	0	0
Roof section	35		1	0	0
4m section without gabel	36		0	1	0
2m section without gabel	37		0	0	1

Multicarpa 18x8m

7m PVC Party Tent, CombITents

CombITent roof explained

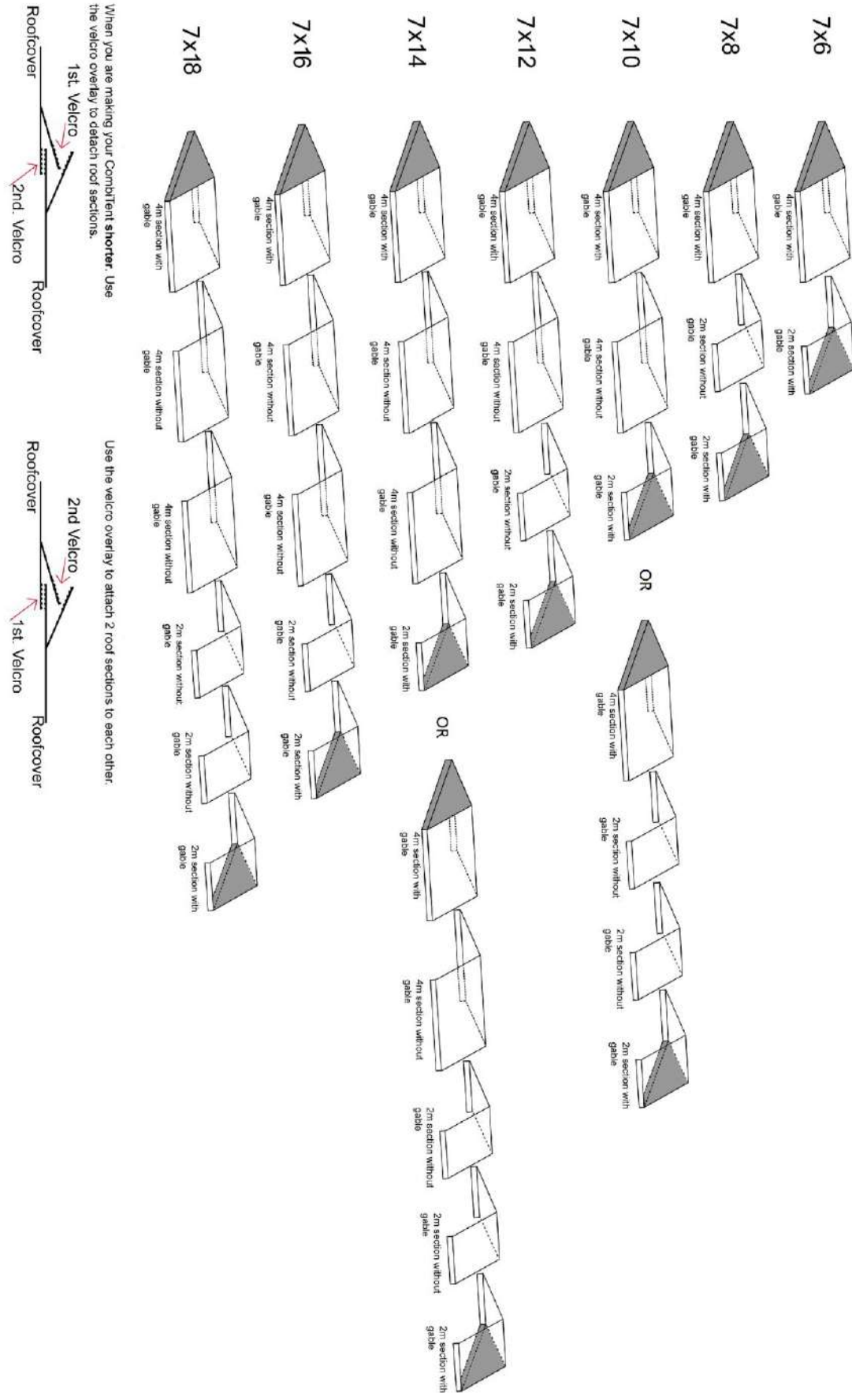

Multicarpa 18x8m

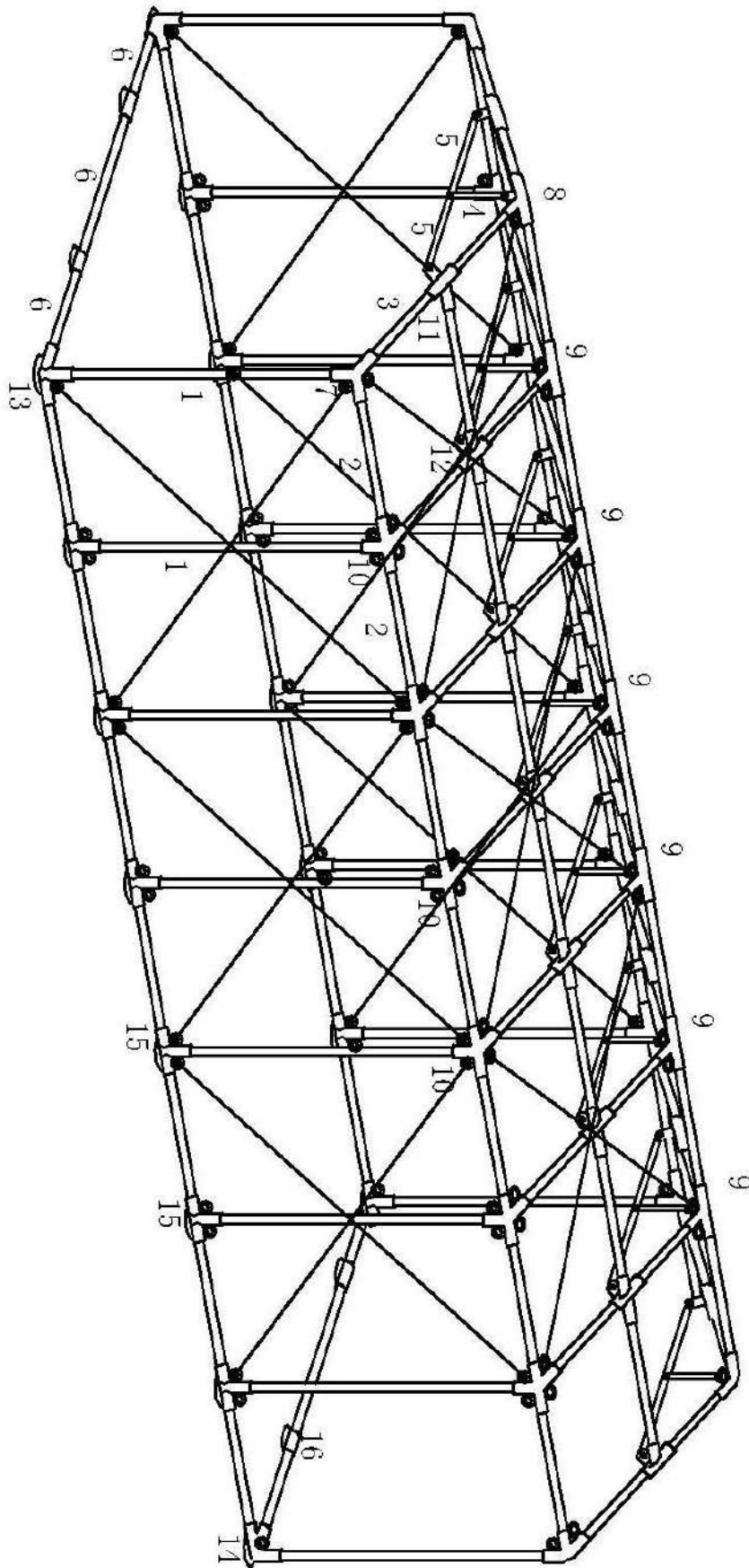

Multicarpa 18x8m

I

Colocar en un terreno lo más plano posible todos los perfiles número 3 en forma vertical, y perfiles 2 en forma horizontal, tal como lo muestra la siguiente imagen. También presentar todos los conectores que conformarán el techo (7-8-11 para el inicio y término de la carpa) (10-12-9 para las secciones internas de la carpa). Luego poner todos los pernos de seguridad.

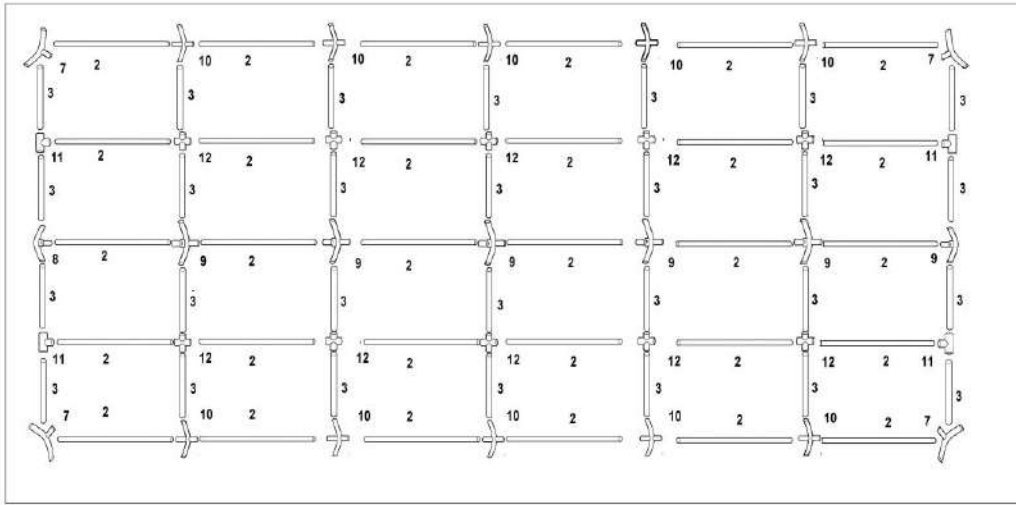

II

Luego apernar los perfiles especiales de cerchas (4-5) tan como se muestra en la siguiente figura. Luego levantar las dos primeras cerchas y unir con los perfiles número 2, repetir el mismo proceso con la cercha siguiente en forma ordenada, hasta llegar al final de la carpa. **IMPORTANTE:** Cada vez que ensamble los perfiles 2, ponga los pernos de seguridad inmediatamente para ir cuadrando la carpa.

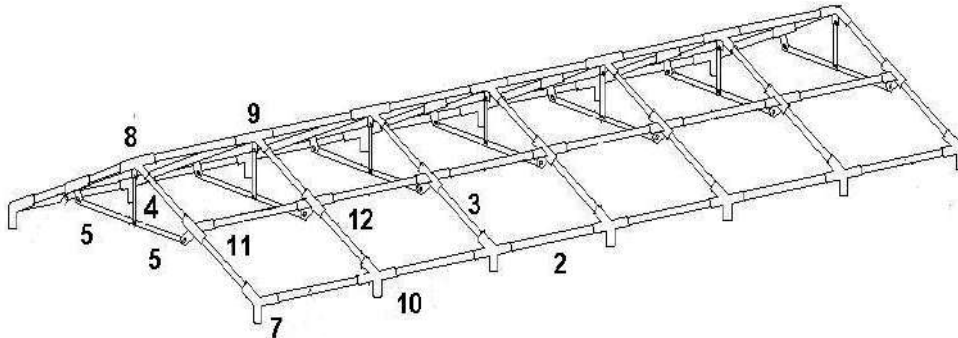

Multicarpa 18x8m

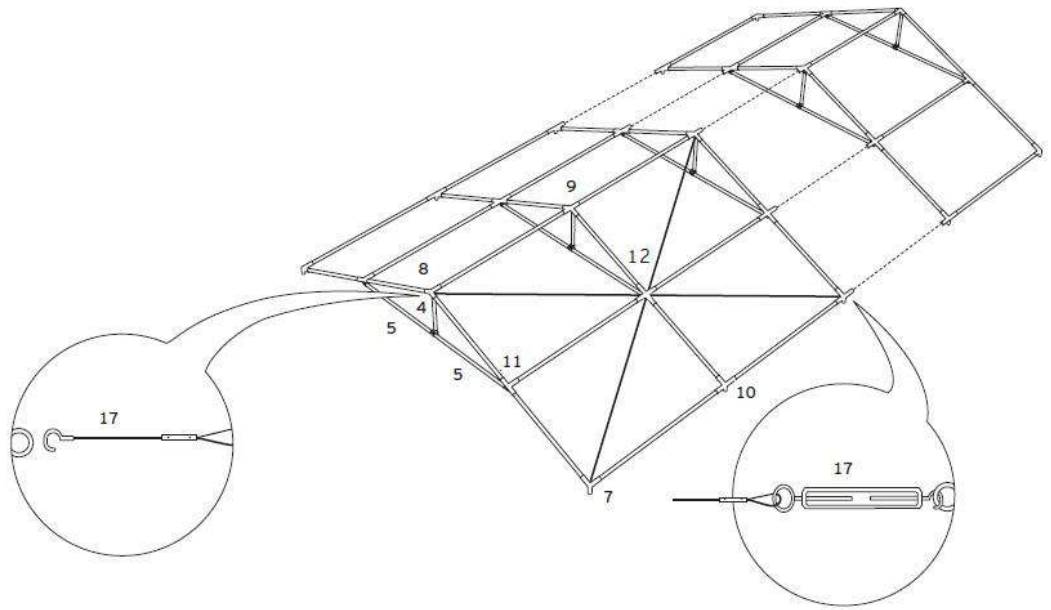

Ponga los tensores de acero

III

Después de juntar las secciones de los paños de carpa que va a ocupar, poner cuidadosamente la lona arriba de la estructura y amarrar las 4 esquinas entre los ojettillos y los perfiles.

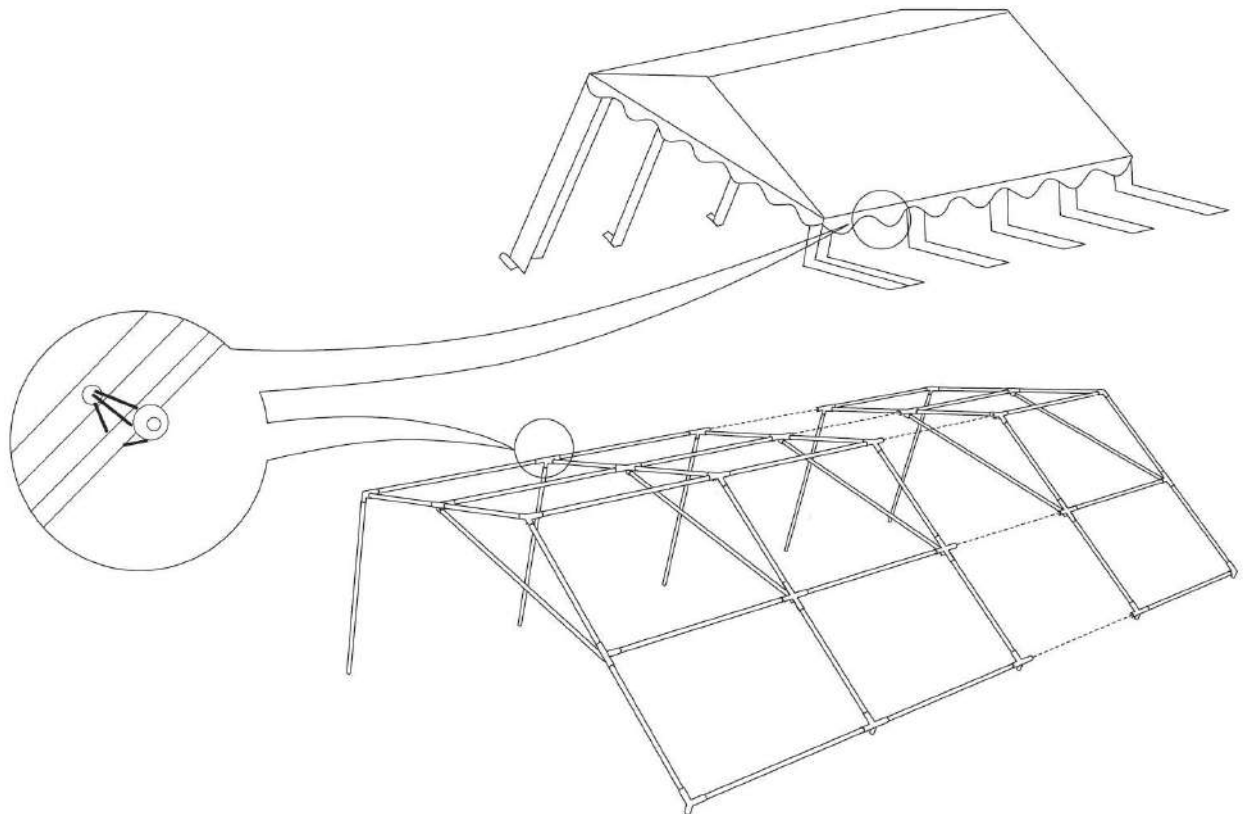

IV

Levantar todo un lado de la carpa poniendo los pilares (1) con sus bases y apernar inmediatamente, luego amarrar internamente usando TODOS los ojettillos. La lona tiene una parte brillante y otra parte opaca, la parte brillante del PVC siempre va hacia el exterior, la parte opaca hacia el interior.

Multicarpa 18x8m

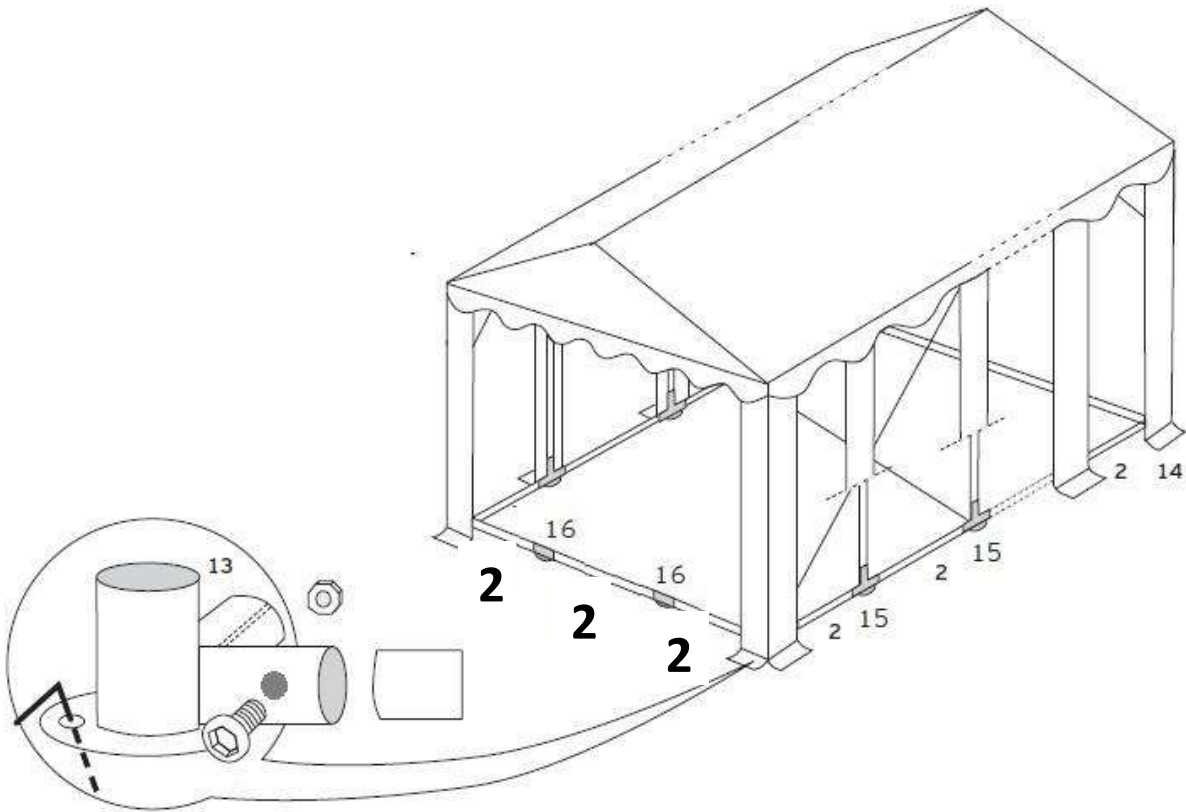

V

Después de levantar el otro lado de la carpa, se deben poner los perfiles (2) que sobraron, los cuales van por todo el perímetro basal de la carpa. Notar que los conectores (16) no llevan orificios para pilares.

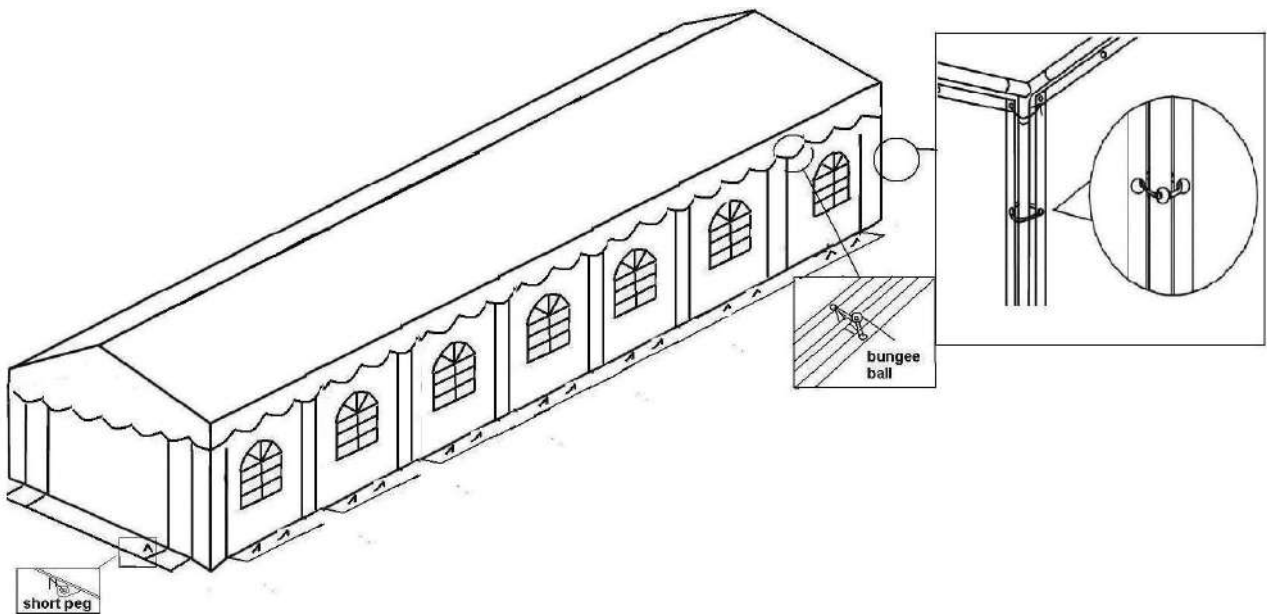

VI

Luego poner todas las ventanas con el velcro hembra vertical hacia el exterior, ese velcro se pegará con el velcro macho de las bandas aislantes de pilares. Se recomienda poner las bandas aislantes en forma uniforme y tensa, una persona por dentro de la carpa y otra por fuera. Al final poner las estaquillas de tierra para mantener la solapa de agua hacia afuera.

Multicarpa 18x8m

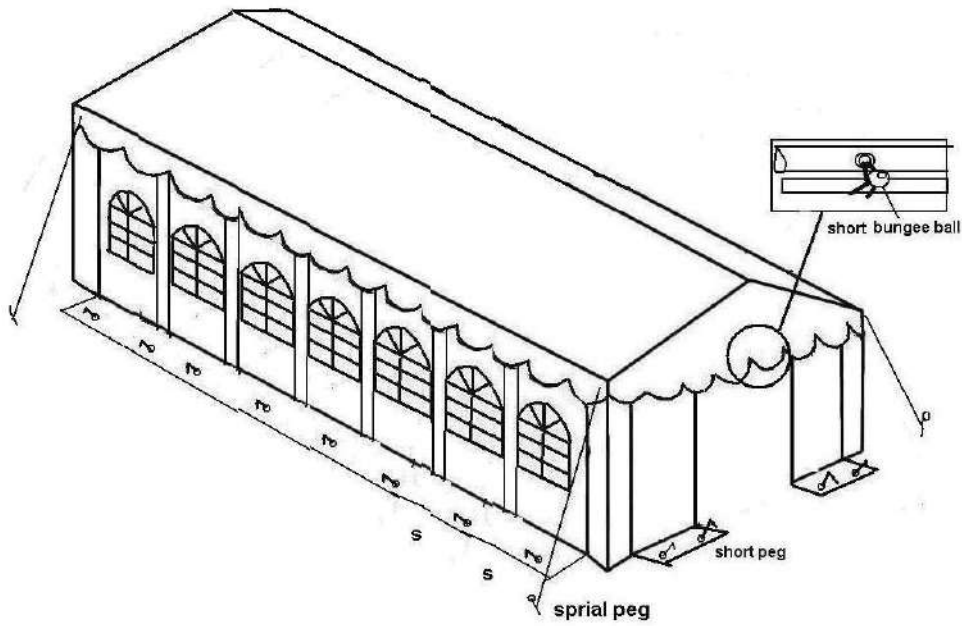

Poner los paneles de los extremos con la parte brillante de la lona hacia el exterior. Estos paneles tienen puertas de acceso con cierre de carril, durante la noche se recomienda cerrar estas entradas y todas las ventanas. Si hay mucho viento, se recomienda evitar que este ingrese a la carpa y haga efecto vela, si el viento es muy fuerte se recomienda desarmar o no montar la carpa.

CARPAS VALPARAISO

Contacto

Para solicitar una cotización formal para organismos públicos o privados, favor remita su email o llámenos a las siguientes direcciones:

Email

contacto@carpasvalparaiso.cl

WhatsApp

[+569-58381809](https://wa.me/56958381809)

[+569-81298671](https://wa.me/56981298671)

Licitaciones públicas

Post venta

Contacto:

Esaú Vásquez Carmona

Director Comercial

Contacto:

Hernán Vásquez Carmona

Director operaciones

Teléfono:

[+569-58381809](tel:+56958381809)

[32-3581168](tel:323581168)

Teléfono:

[+569-58381809](tel:+56958381809)

[32-3581168](tel:323581168)